

NÁVOD NA POUŽITIE

popis

Inteligentná Zigbee zásuvka NOUS A7Z (ďalej len inteligentná zásuvka) je určená na organizáciu automatického a manuálneho vypínania elektrických spotrebičov v miestnosti prostredníctvom vzdialeného prístupu cez internet pomocou smartfónu alebo tabletu s nainštalovanou aplikáciou Nous Smart Home. Komunikácia s inteligentnou zásuvkou je konfigurovaná cez cloudový server pomocou protokolu P2P, ktorý využíva bezdrôtový adaptér ZigBee. Inteligentná zásuvka je vybavená mechanickým tlačidlom a svetelnou indikáciou stavu zariadenia. Inteligentná zásuvka je vybavená elektromechanickým relé. Zariadenie má funkciu monitorovania energie a zaznamenávania spotreby elektrickej energie.



POZNÁMKA: Na pripojenie budete potrebovať Nous E1, Nous E7 alebo inú ZigBee bránu/rozbočovač kompatibilnú s Tuya.

Pripojenie inteligentnej zásuvky k internetu nie je možné zaručiť vo všetkých prípadoch, pretože závisí od mnohých podmienok: kvality komunikačného kanála a sieťového zariadenia, značky a modelu mobilného zariadenia, verzie operačného systému atď.

PREVENTÍVNE OPATRENIA

- Pozorne si prečítajte tieto pokyny.
- Výrobok používajte v rámci teplotných a vlhkosťných limitov uvedených v technickom liste.
- Neinštalujte výrobok v blízkosti zdrojov tepla, ako sú radiátory atď.
- Nedovoľte, aby zariadenie spadlo alebo bolo vystavené mechanickému namáhaniu.
- Na čistenie výrobku nepoužívajte chemicky aktívne ani abrazívne čistiace prostriedky. Na to použite vlhkú flanelovú handričku.
- Nepreťažujte stanovenú kapacitu. Môže to spôsobiť skrat a úraz elektrickým prúdom.
- Nerozoberajte výrobok sami - diagnostiku a opravu zariadenia by malo vykonávať iba certifikované servisné stredisko.

Dizajn a ovládacie prvky

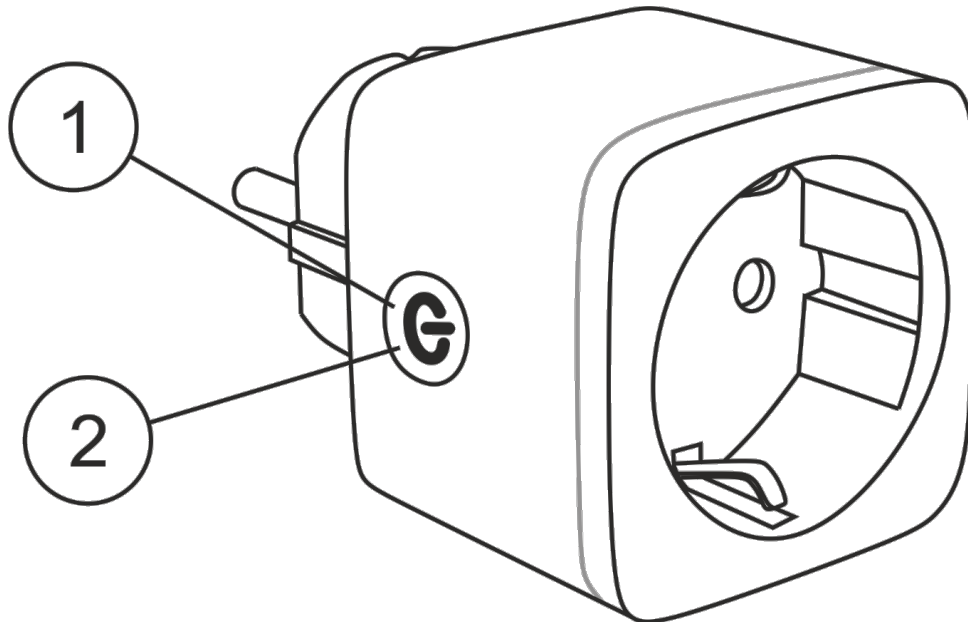

č.	Meno	popis
1	Indikátor	Zobrazuje aktuálny stav zariadenia
2	Tlačidlo	Krátkym stlačením tlačidla sa zariadenie „ZAPNIE“ alebo „VYPNIE“. Dlhým stlačením tlačidla (5-7 °C) sa vynulujú nastavenia inteligentnej zásuvky a parametre pripojenia k sieti Wi-Fi.

Pripojenie

Na pripojenie inteligentnej zásuvky Nous A7Z potrebujete smartfón s operačným systémom Android alebo iOS s nainštalovanou aplikáciou Nous Smart Home. Táto mobilná aplikácia je bezplatná a je k dispozícii na stiahnutie z Play Marketu a App Store. QR kód pre aplikáciu je uvedený nižšie:



Po nainštalovaní aplikácie, aby správne fungovala, jej musíte udeliť všetky povolenia v príslušnej časti nastavení smartfónu. Potom musíte zaregistrovať nového používateľa tohto programu.

Ako pripojiť inteligentnú zásuvku k sieti Zigbee:

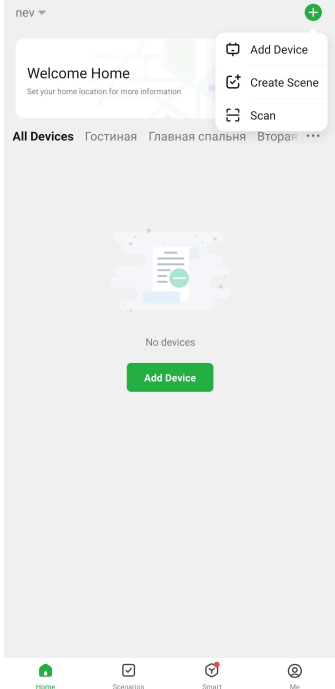
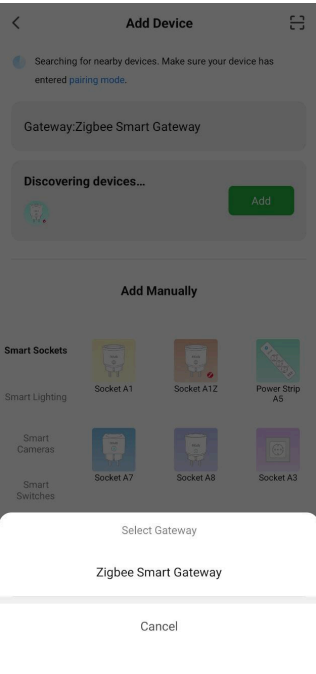
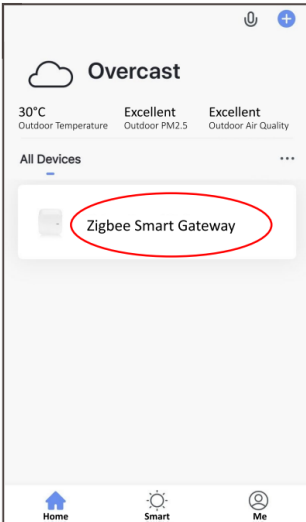
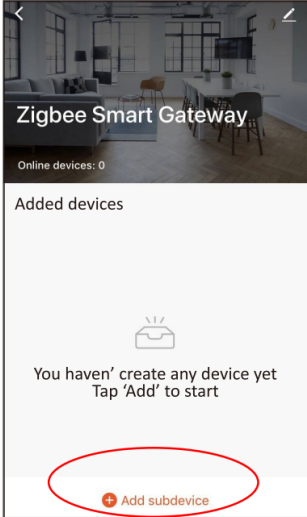
1	Pripojte svoj smartfón k prístupovému bodu, ktorý sa použije na pripojenie inteligentnej zásuvky. Uistite sa, že frekvenčný rozsah siete je 2,4 GHz, inak sa inteligentná zásuvka nepripojí, pretože Zigbee Habs nie sú určené na prácu s Wi-Fi sieťami s frekvenciou 5 GHz; (váš ZigBee hub už musí byť pripojený k aplikácii)
2	Zapojte inteligentnú zástrčku do siete. Ak svetelný indikátor neblíka rýchlo, stlačte tlačidlo na 5 - 7 sekúnd, čím sa nastavenia inteligentnej zásuvky obnovia na továrenské nastavenia.
3	Otvorte aplikáciu Nour Smart Home a kliknite na tlačidlo Pridať nové zariadenie
4	Zobrazí sa automatické skenovanie s výzvou na pridanie nového zariadenia. Potvrďte pripojenie a spustíte párovanie.
5	Ak automatické skenovanie vaše zariadenie nenájde, môžete ho vybrať manuálne zo zoznamu zariadení.
	
6	Na karte „Pridať manuálne“ vyberte kategóriu „Inteligentné zásuvky“ a v nej model „Zásuvka A7Z“, ako je znázornené na obrázku vyššie;
7	V okne, ktoré sa otvorí, vyberte možnosť „ďalší krok“ a kliknite na tlačidlo „Ďalší krok“;
8	pripojenie k rozbočovaču Zigbee
	
8	Zobrazí sa okno s informáciou o stupni sieťového pripojenia a pridaním aktuálneho používateľa aplikácie do zoznamu zariadení:
9	Po dokončení postupu sa zobrazí okno, v ktorom môžete zadať názov zariadenia a vybrať miestnosť, v ktorej sa nachádza. Názov zariadenia budú používať aj Amazon Alexa a Google Home.
10	Ak chcete z inteligentnej zásuvky vymazať všetky údaje, musíte v ponuke zariadenia vybrať možnosť „Vymazať zariadenie“, „Vypnúť a vymazať všetky údaje“.

Keď je zariadenie odstránené zo zoznamu zariadení používateľa v aplikácii, nastavenia inteligentnej zásuvky sa obnovia na výrobné nastavenia a budete musieť znova prejsť procesom pripojenia k Wi-Fi. Ak bolo heslo pre prístupový bod Wi-Fi zadané nesprávne, aplikácia po uplynutí časovača zobrazí okno „Nepodarilo sa pripojiť k sieti Wi-Fi“ s podrobnými pokynmi na vyriešenie problému.

Ako pripojiť zariadenie k Alexe

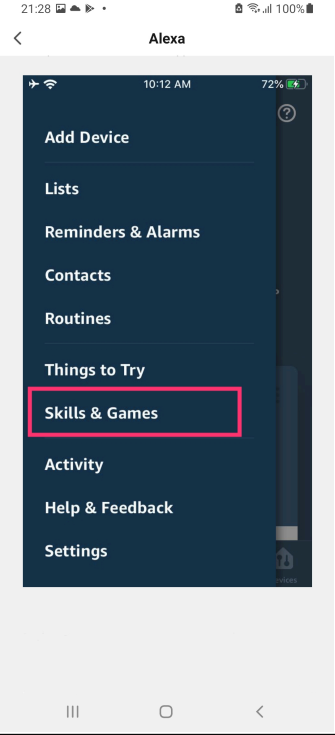
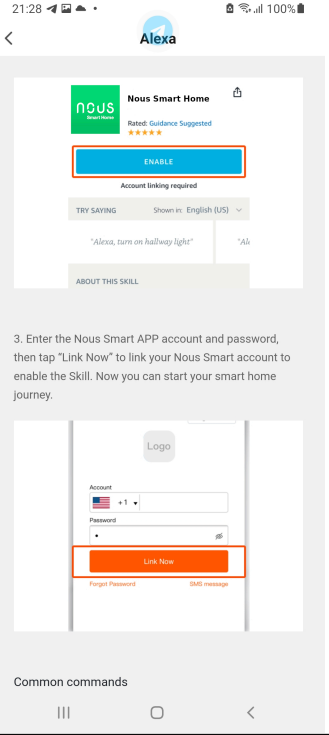
1	Príhláste sa pomocou svojho účtu a hesla Alexa (ak ešte nie ste zaregistrovaný, najprv sa zaregistrujte); Po prihlásení kliknite na ponuku v ľavom hornom rohu, potom kliknite na „Nastavenia“ a vyberte „Nastaviť nové zariadenie“;
2	V paneli s možnosťami vyberte možnosť „Zručnosti“ a potom v paneli vyhľadávania vyhľadajte výraz „NOUS Smart Home“. Vo výsledkoch vyhľadávania vyberte možnosť NOUS Smart Home a potom kliknite na tlačidlo Povolit.
3	Zadajte používateľské meno a heslo, ktoré ste predtým zaregistrovali (účet je podporovaný iba v Spojených štátoch); Keď sa zobrazí správna stránka, znamená to, že účet Alexa je prepojený s účtom NOUS Smart Home.
	
4	Vyhľadávanie zariadení: Používateľia by mali povedať Echo: „Echo (alebo Alexa), vyhľadaj moje zariadenia.“ Echo začne vyhľadávať zariadenia pridané do aplikácie NOUS Smart Home, zobrazenie výsledku bude trvať približne 20 sekúnd. Alebo môžete kliknúť na „Otvoriť zariadenia“ v aplikácii Alexa, zobrazia sa zariadenia, ktoré boli úspešne nájdené. Poznámka: „Echo“ je jeden z názvov prebudení, ktorý môže byť ktorýkoľvek z týchto troch názvov (Nastavenia): Alexa/Echo/Amazon.
5	Zoznam podporných zručností Používateľ môže ovládať zariadenia pomocou nasledujúcich pokynov: Alexa, zapnúť [zariadenie] Alexa, vypnúť [zariadenie]
<p>Upozornenie: názov zariadenia sa musí zhodovať s aplikáciou NOUS Smart Home.</p>	

* Tento preklad môže byť nepresný, pretože bol vytvorený pomocou služby Google Translate.